

つなぎ板 TGE-26長穴加工
詳細図 S=1:10

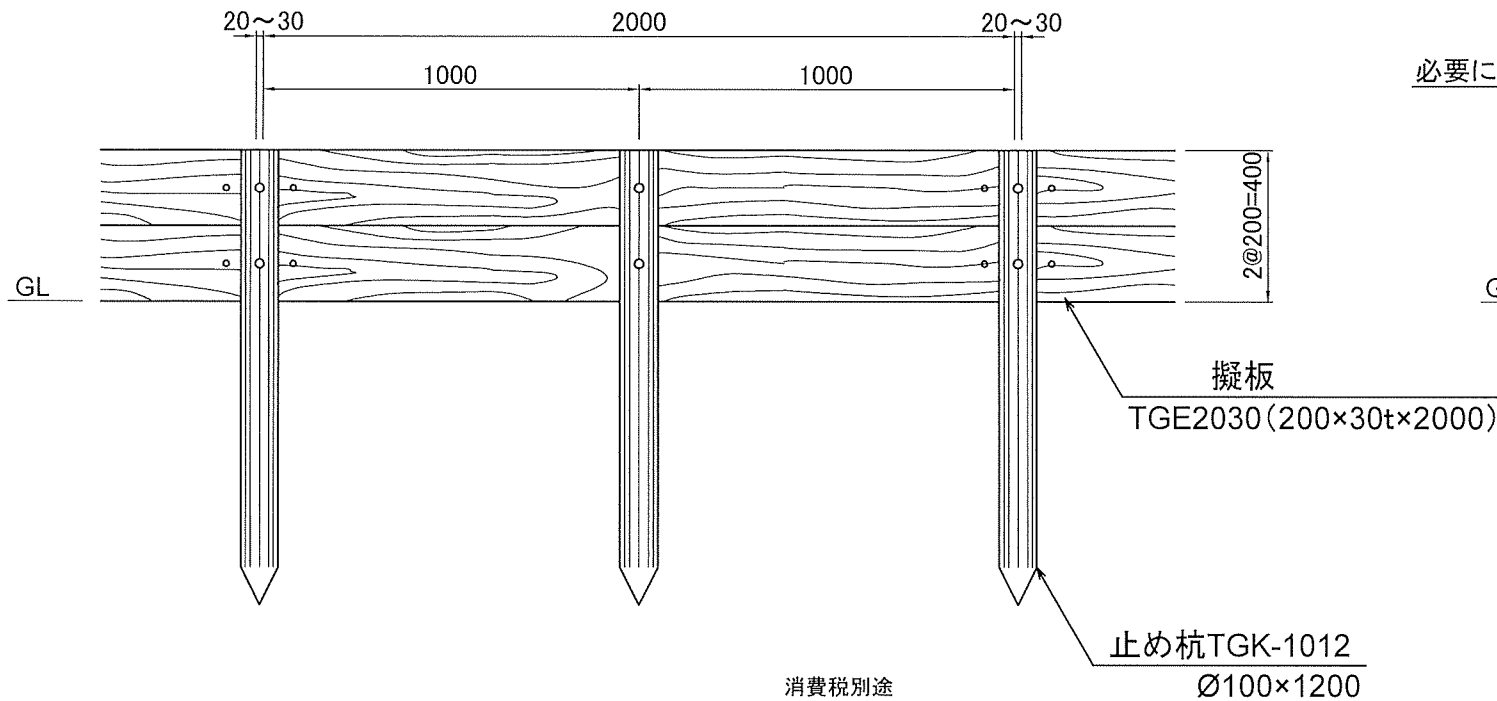

必要に応じて吸出しシートを使用

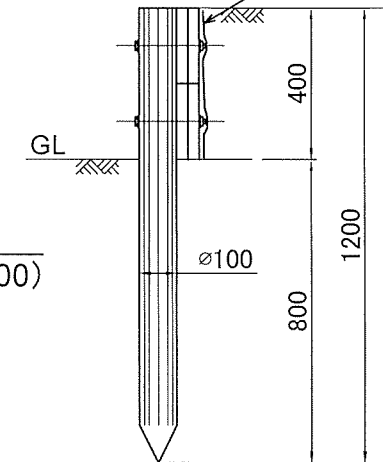

消費税別途

品名	型番	標準寸法	標準重量 (Kg)	1段当たり数量	単価	金額
止め杭	TGK1012	φ 100 × 1200	7.00	11 本/段	3,850	42,350
擬板	TGE2030	200 × 30 × 2000	10.50	10 枚/段	6,820	68,200
つなぎ板	TGE26長穴	200 × 25 × 260	1.00	8 枚/段	1,210	9,680
ボルト・ナット	溶融亜鉛メッキ	M12 × 180	0.20	8 組/段	310	2,480
ボルト・ナット	溶融亜鉛メッキ	M12 × 160	0.17	14 組/段	300	4,200
ボルト・ナット	溶融亜鉛メッキ	M10 × 80	0.08	16 組/段	160	2,560
ボルト穴加工	(杭のみ)	φ 14		22 個/段	220	4,840
10m当たり合計						134,310

名称 再生プラスチック製擬木 土留柵(H=400)

型番 TGE-D2040H S=1:20

新東化成株式会社